



Euroopa Liit
Euroopa Sotsiaalfond



Eesti tuleviku heaks

etkl

Eesti Tehnoloogiakasvatuse Liit

www.tehnoloogia.ee

Alameede 1.1.7.6 „Põhikooli ja gümnaasiumi riiklikele õppekavadele vastav üldharidus“

Projekt „Tehnoloogiaõpetuse õpetajate täienduskoolitus” moodul A1

Teema – köitmine (projektitöö).

Koostanud Siiri Reimann 04.01.2012, Moodul A1.

Projektitöö :
Rühmas ?
Individaalne ?
Loovtööna?

Projekti alustamiseks ajurünnak.

Teema - kas õpilaste või juhendaja valitud.

Milline võiks olla eesmärk – mis peaks olema reaalne tulemus, praktiline otstarve?

Lemmik retseptide märkmik, külaliste raamat, kingitus sõbrapäevaks, päevik

.....

.....

.....

.....

• Töökava ehk sammud töö valmimiseni. (ka veebipäevik)

Näiteks nii:

1. Nädal -19. Detsember - Ajurünnak. Töökava
2. Nädal -9. Jaanuar - Võimaluste / tehnikate otsimine internetist, raamatutest , ajakirjadest jne.
3. Nädal -16.jaanuar- Endale sobiva tehnika (tikkimine- masintikand, tekstiili maal, nahkehistöö, meisterdamine, maalimine jne) otsimine. Köitmisega tutvumine. Materjali valik
4. Nädal -23.jaanuar- Värvilahendus. Esiagne kavand - kaane kujundus, sisu kujundus.
5. Nädal -30.jaanuar- Sisu köitmine / kaanekujunduse ettevalmistused
6. Nädal -6.veebruar- Sisu köitmine / kaanekujunduse ettevalmistused
7. Nädal -13.veebruar- Kaane valmistamine
8. Nädal -20.veebruar- Kaane valmistamine
9. Nädal -27.veebruar- Märkmiku ja kaante ühendamine
10. Nädal -5.märts- Töö vormistamine
11. Nädal -12.märts- Esitlus

• Teostamine vastavalt koostatud töökavale (esialgsed plaanid võivad töö käigus muutuda)

• Esitlemine, töö analüüs

Väike, korrektselt vormistatud töö kokkuvõte.

Kaitsmine- töö esitlemine teistele ja analüüsimine: miks just see, mis raske-kerge, mida teistmoodi, kas rahul.

hinded

üldtulemusele

kvaliteedile

protsessile

Jaapani köitest inspireeritud köitmine.

Poognate valmistamine

Selleks vajad:

- Vastavalt soovile õhukest paberit
- maalriteipi

1. Lõika kahekordse märkmiku suurusega lehed ja murra nad märkmiku selja joont pidi kokku!

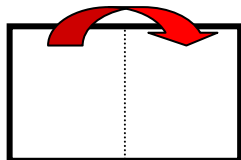

2. Murtud lehed aseta nelja kaupa üksteise sisse poognateks !

Võimalusel lõika poognad giljotiini all sirgeks ja ühenda maalriteibiga. (Jaapani köite puhul mitte üle 4-5 poogna)

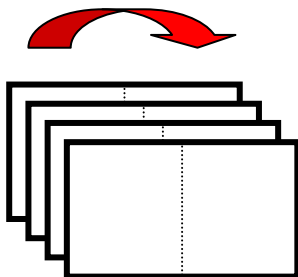

Märkmiku kaante valmistamine.

Kaante valmistamiseks vajad:

- Paksu pappi (2-2,5 mm)
- Liimipulka millel mäрге ,et liimib nahka ja tekstiili (nt. Tesa Stick)
- Nahka ja kangast kaante katmiseks.
- Teravat nuga
- Liivapaberit

1. Lõika paksust papist välja märkmiku kaaned.

Lõikamiseks kasuta teravat nuga ning joonlauda. Väljalõigatud kaaned lihvi üle liivapaberiga

- **Märkmiku kaane pikkus = poognate pikkus + 6mm**
- **Märkmiku kaane laius = poognate laius - 12 mm**

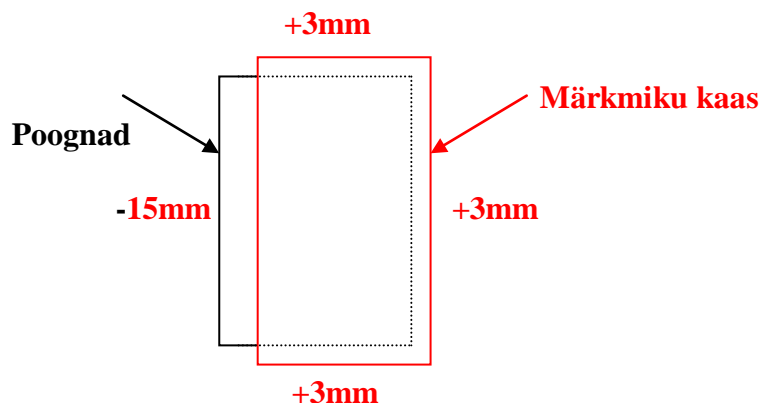

2. Lõika välja nahast märkmiku selg.

- Selja laius = poognate paksus + 2 x 1,5 cm (kõitmise osa) + 2 x 1 cm (kaanele kinnitamiseks)
- Nahast märkmiku selja pikkus = märkmiku kaane pikkusega + 2 x 1 cm

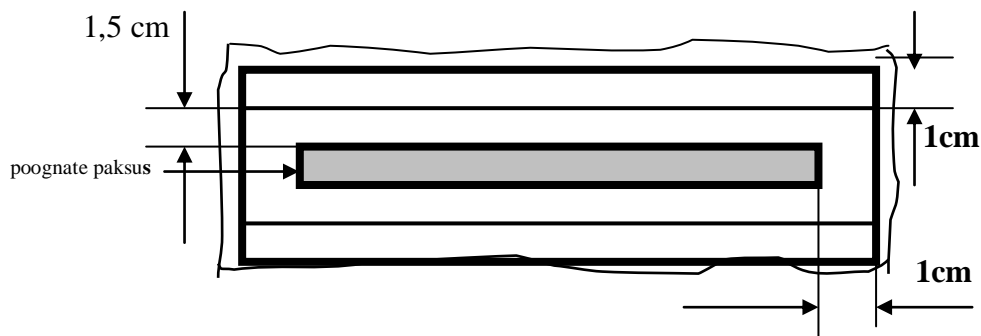

Märgi antud jooned pastakaga naha pahemale poole.

Liimi nahast märkmiku selg papist kaante külge ja alles siis tasanda naha välimine serv noaga.

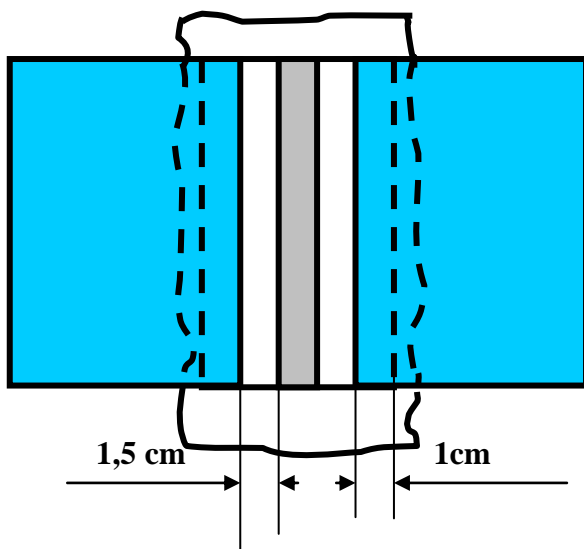

- Lõika välja kaante katmiseks kavandatud kangas, jättes "õmbusvaruks" 1,5 cm. Lõika kangal nahast selja poolne serv mööda lõme või koelõnga sirgeks.
- Liimi kangas kaantele, serv-servaga nahast märkmiku selja kõrvale.
- Liimi "õmbusvaru" märkmiku kaane pahemale poole, töödeldes kõigepealt kaante nurgad. Selleks lõika nurgast diagonaalselt ülejäänud riie ära.

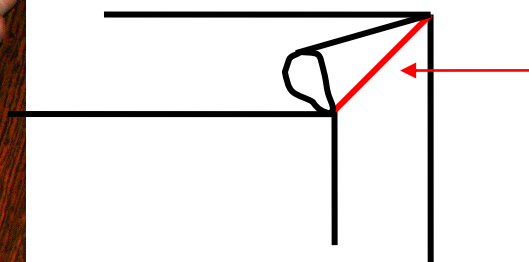

- Lõika pahemalt poolt "õmbusvaru" noaga sirgeks, liimi saadud avausele vastav tasandus-paber ja eesleht.

- Aseta kaaned pressi.

Poognate ja kaante ühendamine.

- Aseta poognad kaante vahele. Fikseeri.
- Arvesta ja märgi paberile kõitmiseks vajalikud augud vastavalt valitud “muustrile” ja kanna need nõela otsaga märkmikule.
- Tee terava naaskliga märkmiku seljale kõitmiseks vajalikud augud. (paksema märkmiku või jämedama nõõri tee augud peene puuriga)
- Ühenda nõela ja soovitud nõõriga vastavalt skeemile poognad kaantega.

Jaapani köide.

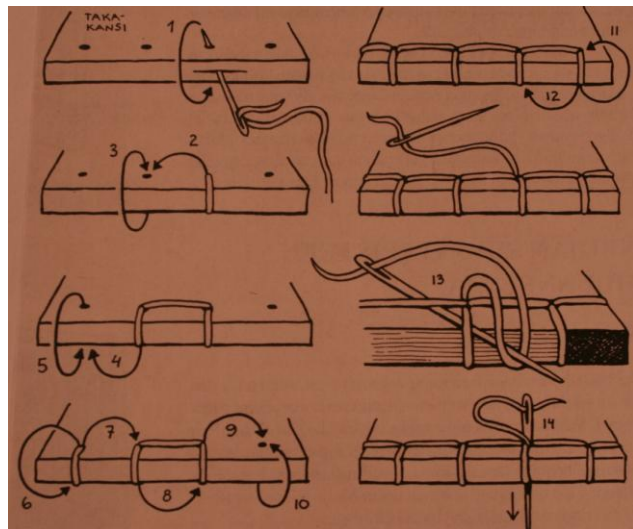

Keisri nurk diagonaalse lisaõmblusega

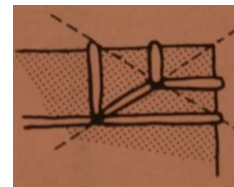
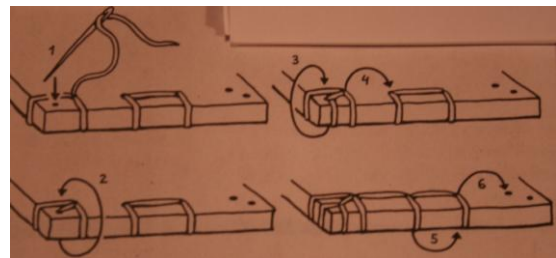

Kanepileht

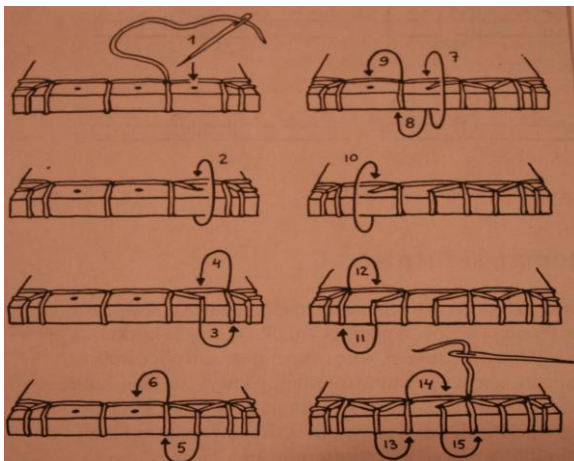

Kilpkonn

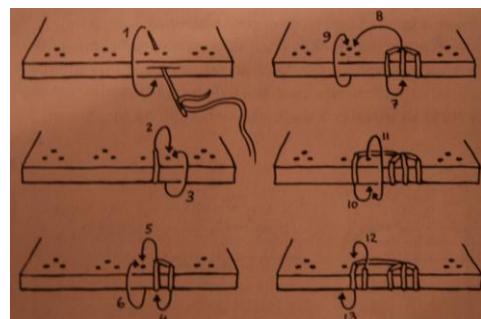

Krüsantheem

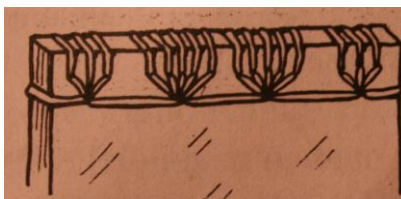

Ruuduõmblus

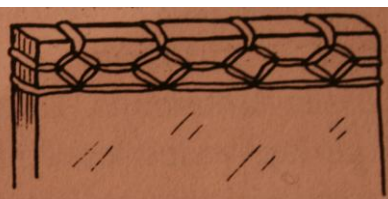

Sild

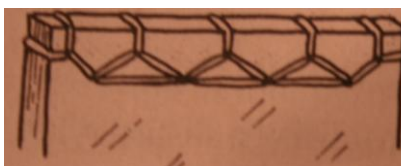

Krüsantheem

